

Itho Daalderop
RFT CO2-sensor 230V

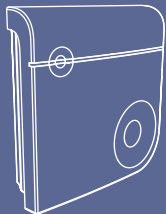

Installatie & gebruik

Voorwoord

De installateur is aansprakelijk voor de installatie en de ingebruikname van de unit.

De volgende definities worden in deze handleiding gebruikt om de aandacht te vestigen op gevaren, instructies of aanwijzingen die betrekking hebben op personen, product, installatie en/of omgeving.

Waarschuwing!

Wijst op gevaar dat lichamelijk letsel bij personen en/of zware materiële schade aan product, installatie of omgeving kan veroorzaken.

Let op!

Instructie die van belang is voor de installatie, functioneren, bediening of onderhoud van het product. Het negeren van deze instructie kan licht lichamelijk letsel bij personen en/of zware materiële schade aan product, installatie of omgeving veroorzaken.

Opmerking

Instructie die van belang is voor de installatie, functioneren, bediening of onderhoud van het product. Het negeren van deze instructie kan lichte materiële schade aan product, installatie of omgeving veroorzaken.

Tip

Aanwijzing die van belang kan zijn voor de installatie, functioneren, bediening of onderhoud van het product, niet gerelateerd aan lichamelijk letsel bij personen of materiële schade.

Tip

Vergeet niet het product via de website van Itho Daalderop te registreren voor aanvullende garantie!

Hoewel deze handleiding met uiterste zorg is samengesteld, kunnen er geen rechten aan worden ontleend.

Itho Daalderop behoudt zich het recht producten en handleidingen te wijzigen zonder voorafgaande mededelingen.

Door ons continue proces van verbeteren van onze producten kan dit document afwijken van het aan u geleverde product. U kunt de nieuwste versie van deze handleiding downloaden via onze website.

Inhoud

1. Veiligheid en voorschriften	6	6. Inspectie & Onderhoud	26
2. Productinformatie	9	7. Status en Storingen	27
2.1. Productbeschrijving	9	8. Garantie	28
2.2. Technische specificaties	10		
2.3. Toepassing	10	9. Recyclen	29
3. Installatie	11	10. Verklaringen	30
4. Bediening	15		
4.1. Status	15		
4.2. Vuilfilterindicatie	18		
4.3. Reset Vuilfilterindicatie	18		
5. Ingebruikname	19		
5.1. Aanmelden	19		
5.2. Configuratie-instellingen	20		
5.3. Gebruikersinstellingen	23		

1. Veiligheid en voorschriften

- Gebruik het product niet voor andere doeleinden dan waar het voor bedoeld is, zoals beschreven in deze handleiding.
- Ga voorzichtig om met elektrische apparaten:
 - Raak het apparaat nooit aan met natte handen.
 - Raak het apparaat nooit aan wanneer u blootvoets bent.
- Onderneem de volgende stappen voordat er werkzaamheden worden verricht aan een geopende product:
 - Maak het product spanningsloos.
 - Beveilig het product tegen onbedoeld opnieuw inschakelen.
- Zorg dat de stekker van het netsnoer altijd bereikbaar blijft.

- Dit product en/of systeem mag worden bediend door kinderen van 8 jaar en ouder en door personen met verminderde lichamelijke, zintuiglijke of geestelijke vermogens of een gebrek aan ervaring en kennis als zij onder toezicht staan of zijn geïnstrueerd over het gebruik op een veilige manier en zich bewust zijn van de gevaren van het product en/of systeem.
- Reiniging en onderhoud door de gebruiker mag niet worden uitgevoerd door kinderen en door personen met verminderde lichamelijke, zintuiglijke of geestelijke vermogens of een gebrek aan ervaring en kennis zonder toezicht.
- Voorkom dat kinderen met het product en/of systeem gaan spelen.
- Veiligheidsinstructies moeten worden opgevolgd om lichamelijke verwondingen en/of schade aan het product te voorkomen.

- Onderhoudsinstructies moeten worden opgevolgd om schade en overmatige slijtage te voorkomen.
- Het product mag niet gewijzigd worden.
- Het product is enkel geschikt voor een 230 V 50 Hz wisselstroomsysteem.
- Verzeker u ervan dat het elektrisch systeem waar het product op wordt aangesloten voldoet aan de gestelde voorwaarden.
- Inspecteer het product regelmatig op defecten. Neem bij defecten direct contact op met uw installateur of Itho Daalderop.
- Schakel het product nooit uit behalve wanneer:
 - Het product niet goed functioneert.
 - U het product wilt reinigen.
 - Onderhoud aan het toestel wil verrichten.
 - De overheid adviseert ramen en deuren te sluiten in geval van calamiteit.

2. Productinformatie

2.1. Productbeschrijving

Voor een gezond binnenklimaat en het voorkomen van een 'bedompte' woning is het van belang dat de CO₂-concentratie niet te hoog wordt.

De sensor kan in iedere willekeurige ruimte (uitgezonderd de badkamer) worden gemonteerd, maar bij voorkeur in woon- en/of slaapkamers.

De bedienbare sensor meet de CO₂-concentratie in de ruimte. Hij vertaalt de gemeten waarde naar een ventilatiewens en communiceert die draadloos naar de ventilatie-unit waarop de sensor is aangemeld. Bij het hoger worden van de CO₂-concentratie in de ruimte doordat de ruimte intensiever gebruikt wordt zal de ventilatie geleidelijk verhoogd worden. Zo wordt de ventilatie voortdurend automatisch aangepast en bent u

verzekerd van een goed binnenklimaat op de efficiëntste en energiezuinigste wijze.

Opmerking

Zodra de CO₂-concentratie weer voldoende is gedaald, wordt de capaciteit van de ventilatie-unit automatisch verlaagd.

Tip

Het is mogelijk om meerdere draadloze sensoren en bedieningen in de woning te plaatsen, tot een maximum van 20 stuks.

2.2. Technische specificaties

RFT CO ₂ -sensor 230V	
Afmetingen	99 x 100 x 29 mm (L x B x H)
Gewicht	0,1 kg
Montage	2x schroeven 4 mm (meegeleverd)
Behuizing	ABS kunststof (RAL 9003)
Voedingsaansluiting	230 V 50 Hz <ul style="list-style-type: none">• 2 aansluitklemmen 1,5 mm²
Type sensor	NDIR, zelf-kalibrerend
Meetbereik	400-2000 ppm
Opgenomen vermogen	Max. 1,2 W
RF (geïntegreerd)	30 m vrije veld, 868 MHz

2.3. Toepassing

De sensor kan draadloos aan de volgende Itho Daalderop producten gekoppeld worden:

Ventilatie-units	
<ul style="list-style-type: none">• CVD-S ECO• CVE-S ECO	<ul style="list-style-type: none">• HRU ECO 200• HRU ECO 300-(DZ Duo Zone)• HRU ECO 350• HRU 400

3. Installatie

Let op!

U dient de sensor bij voorkeur op ongeveer 1,5 meter boven de vloer op een centrale plaats in de ruimte te monteren, bijvoorbeeld naast de thermostaat. Plaats de sensor niet direct naast een raam of deur, of achter een kast of bank. Dit kan de meting van de sensor nadelig beïnvloeden.

Let op!

Monteer de voedingskabel strak met de isolatiemantel tegen de kroonsteen. Blootliggende koperen delen kunnen de RF-antenne storen.

Let op!

Werk eventuele overmaat aan kabel weg in de elektradoos en niet in de sensor.

- a) Open de sensor door de sluiting aan de onderzijde met de hand te ontgrendelen.

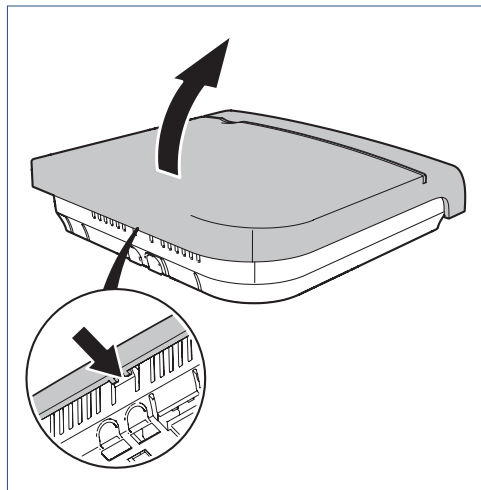

- b) De voedingskabel kan op twee manieren worden aangesloten. Via de bestaande opening in de achterzijde (A) of via een uitbreekpoortje aan de onderzijde (B). Beide opties worden, afgezien van het uitbreken van het uitbreekpoortje, op dezelfde manier aangesloten.

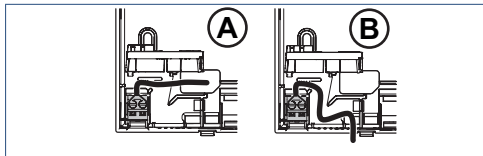

! Let op!

Om de sensor via de bestaande opening in de achterzijde aan te sluiten (A) is het raadzaam de benodigde lengte voedingskabel door de opening te halen voordat u de sensor aan de muur bevestigt.

- c) Om de sensor via een uitbreekpoortje aan te sluiten (B) dient u dat eerst te verwijderen met een schroevendraaier.

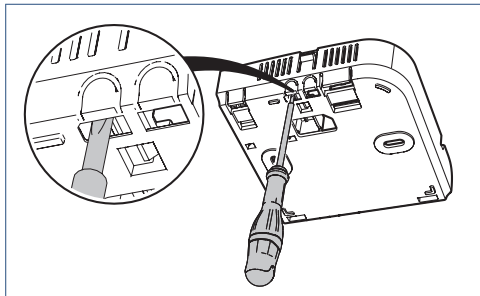

- d) Bevestig de sensor aan de muur met de meegeleverde schroeven en pluggen via de gevormde schroefgaten in de achterzijde.

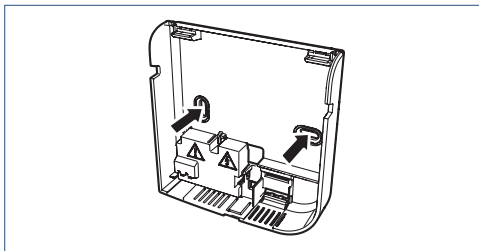

- e) Ontgrendel met een kleine schroevendraaier het klepje voor de voedingsaansluiting rechts.

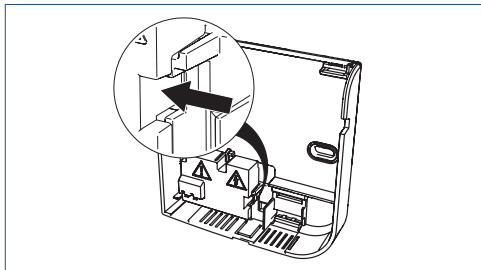

- f) Draai het klepje omhoog.

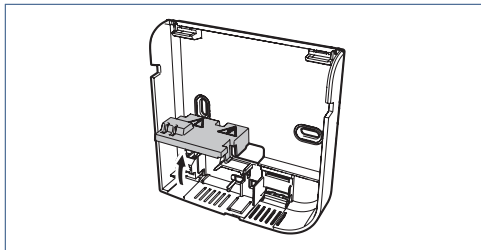

- g) Voor het installeren van de voedingskabel kan het kroonsteentje eventueel losgehaald en uitgenomen worden door de vergrendeling aan de onderzijde van het kroonsteentje te openen.

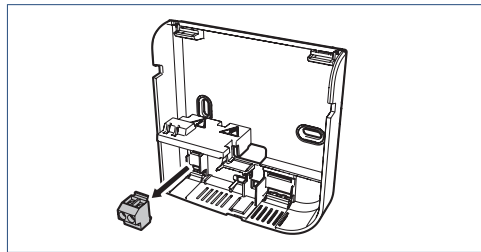

- h) Trek de voedingskabel door het verwijderde linker uitbreekpoortje en monteer de kabel in de kroonsteen. Monteer de isolatiemantel van de voedingskabel strak tegen de kroonsteen. Blootliggende koperen delen kunnen de RF-antenne storen.

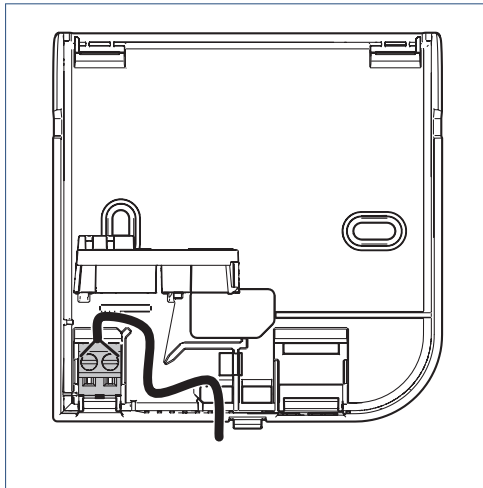

- i) Plaats de kroonsteen terug en sluit het klepje.

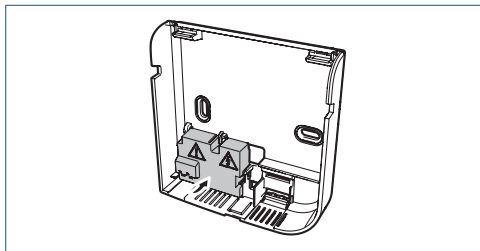

- j) Plaats de kap met printplaat op de gemonteerde wandsteun.

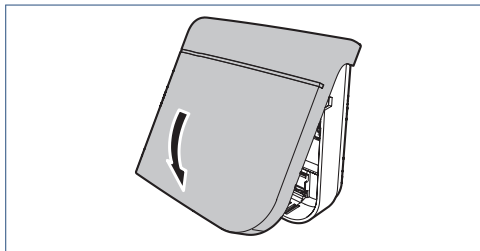

4. Bediening

4.1. Status

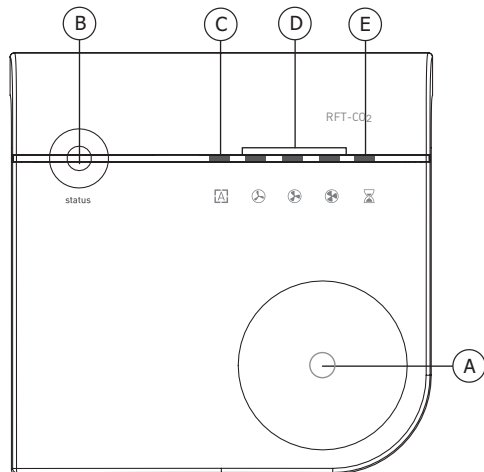

A. Touch-knop
B. Status-led
C. Ventilatiestand Auto/
Auto nacht

D. Ventilatiestanden
E. Timer

De sensor toont de status van de ventilatie-unit via de status-led:

- De status-led brandt *groen*. De ventilatie-unit en sensor functioneren correct.
- De status-led knippert 1x *oranje*. Het luchtfilter van de ventilatie-unit met warmteterugwinning is vervuild en moet worden vervangen.
- De status-led brandt *oranje*. Concentratie CO₂ te hoog >2000 ppm.
- De status-led knippert 1x *rood*. CO₂-sensor storing.
- De status-led knippert 2x *rood*. RF-communicatiestoring.

- De status-led knippert 3x *rood*. De ventilatie-unit heeft een storing.
- De status-led brandt *rood*. De sensor is nog niet aangemeld.

4.1.1. Ventilatiestanden

















Met de sensor kan de unit in verschillende ventilatiestanden (capaciteiten) worden geschakeld. De huidige ventilatiestand wordt getoond door middel van een led die *groen* brandt.

Het kiezen van de ventilatiestand gaat op de volgende manier:

- Druk één keer *kort* op de touch-knop om om het *instellen van de ventilatiestand* te activeren. Alleen de huidige ventilatiestand wordt nu getoond.
- Druk herhaaldelijk op de touch-knop om de juiste ventilatiestand te kiezen.
- Stop met drukken zodra de juiste ventilatiestand is bereikt.
- Na 2 seconden wordt de gekozen ventilatiestand actief, na de standaardtijd van 10 seconden géén bediening gaan de leds vanzelf uit.

Na het aflopen van de timer schakelt de ventilatie-unit terug naar de **Auto**-stand.

De timer kan op elk moment onderbroken worden door een andere ventilatiestand te kiezen.

Cyclus ventilatiestand		Actie led
	Stand Auto ^{(1) (2)} ; automatische stand	 Aan
	Stand Auto nacht ⁽³⁾ ; automatische stand	 Knippert
	Stand 1; laagstand	 Aan
	Stand 2; middenstand	 Aan
	Stand 3; hoogstand	 Aan
	Timer 10 minuten; hoogstand	 Aan
		 Aan
	Timer 20 minuten; hoogstand	 Aan
		 Aan
	Timer 30 minuten; hoogstand	 Aan
		 Aan
 Aan		

- 1) Stand **Auto** is alleen te kiezen als de ventilatie-unit de stand **Auto** heeft. (De ventilatie-unit is uitgerust met een geïntegreerde RV-sensor, of op de unit is een (of meerdere) sensor(en) aangemeld (RV-, of CO₂-sensor).
- 2) Regeling op basis van draadloze sensoren (CO₂ en/of RV) werkt alleen als de ventilatie-unit in de stand **Auto/Auto nacht** staat.
- 3) Stand **Auto nacht** wordt beschikbaar als er CO₂-sensoren zijn aangemeld op de ventilatie-unit. Bij gebruik van CO₂-sensoren kan de **Auto-Nacht** stand ook bediend worden met de RV-sensor.

Opmerking

Bij het gebruik van sensoren is de maximale tijdsduur dat de ventilatie-unit in een andere stand dan de automatische stand kan staan begrensd tot 24 uur. Na deze periode schakelt de unit terug naar de automatische stand.

4.1.2. Auto-Nacht stand

De **Auto-Nacht** stand zorgt ervoor dat de minimum ventilatiestand verhoogd wordt zodat u 's nacht ook verzekerd bent van een optimaal klimaat. Deze stand wordt mede bepaald door de instelling van het aantal verdiepingen en het aantal bewoners (dit zijn

configuratie-instellingen). Voor het goed functioneren van de **Auto-Nacht** stand is het belangrijk dat deze instellingen gedaan zijn.

U kunt de **Auto-Nacht** stand gebruiken wanneer er een slaapkamer zonder CO₂-sensor gebruikt wordt. Zorgt u er wel voor dat de raamroosters open staan bij het gebruik van deze stand.

Let op!

De **Auto-Nacht** stand schakelt niet automatisch af na een bepaalde tijd. U dient 's morgens zelf de **Auto** stand (of een andere stand) in te schakelen.

Opmerking

De **Auto-Nacht** stand wordt beschikbaar bij het gebruik van CO₂-sensoren.

Opmerking

Raadpleeg de handleiding van het gebruikte ventilatietoestel voor meer informatie.

4.2. Vuilfilterindicatie

De regeling van de ventilatie-unit houdt met behulp van een intelligente teller bij wanneer de filters moeten worden schoongemaakt of vervangen. Als er een vuil filter is geconstateerd, geeft de unit dit aan middels de status led op de unit. Tevens stuurt de ventilatie-unit een RF-bericht (draadloos) met deze melding. Deze melding kan worden weergegeven via specifieke gekoppelde bedieningen zoals de CO₂-sensor, de RV-sensor of de Spider klimaatthermostaat. Zoals de CO₂-sensor, de RV-sensor of de Spider-klimaatthermostaat.

Op de sensor wordt de vuilfilterindicatie aangegeven door het oranje knipperen van de status-led.

Opmerking

De Vuilfilterindicatie wordt alleen actief bij ventilatie-units die voorzien zijn van filters.

4.3. Reset Vuilfilterindicatie

Wanneer u de filters hebt schoongemaakt of vervangen dient u de vuilfilterindicatie te resetten.

U kunt op de sensor de vuilfilterindicatie op de volgende manier resetten:

- a) Maak de ventilatie-unit spanningsloos.
- b) Breng de ventilatie-unit onder spanning.
- c) Druk binnen 10 minuten tussen de 5 en 7 seconden op de touch-knop van de sensor.

De status-led knippert 3 x groen na een succesvolle reset.

5. Ingebruikname

5.1. Aanmelden

De sensor verbinden met de ventilatie-unit gaat op de volgende manier:

- a) Zet de ventilatie-unit in de aanmeldstand zoals beschreven in de handleiding van de ventilatie-unit.

Zorg dat er binnen 2 minuten een aanmeldingssignaal wordt verstuurd door de sensor. Als de aanmelding mislukt moet de procedure opnieuw worden gestart.

- b) Breng de sensor onder spanning door de kap met printplaat terug te plaatsen.

Bij het 'opstarten' van de sensor knipperen alle groene leds 3 keer. Daarna zal de status rood branden.

- c) Houd de touch-knop ingedrukt (5-7 seconden) tot de status-led *wit* brandt. De sensor verstuurt nu een aanmeldingsbericht.

- d) De status van de aanmelding wordt op de volgende manier getoond:

- De status-led knippert (1x/sec) *groen*. De aanmelding is gelukt; het RF-signaal is goed. De ventilatie-unit toert even op als teken dat de aanmelding gelukt is.
- De status-led knippert (1x/sec) *oranje*. De aanmelding is gelukt; het RF-signaal is matig. De ventilatie-unit toert even op als teken dat de aanmelding gelukt is.
- De status-led knippert (1x/sec) *rood*. De aanmelding is niet gelukt.

Indien de aanmelding is mislukt, herhaal de gehele procedure vanaf het begin.

- e) Wanneer de aanmelding is gelukt zal na 5 seconden knipperen de status en ventilatiestand van de ventilatie-unit worden getoond.
- f) De sensor is nu verbonden met de ventilatie-unit.

5.2. Configuratie-instellingen

Opmerking

De instellingsmodus, voor zowel de configuratie-instellingen als de gebruikersinstellingen, wordt pas toegankelijk als de sensor op de ventilatie-unit is aangemeld.

Om in de instellingsmodus voor de configuratie-instellingen te komen dient u de sensor spanningsloos te maken en weer onder spanning te brengen. Daarna dient u, *binnen 2 minuten*, de touch-knop ingedrukt te houden totdat de status-led blauw oplicht.

Druk daarna de touch-knop minimaal 5 seconden in, vervolgens kunt u deze loslaten na:



- **5 tot 7 seconden:** aanmelden (indien van toepassing).
- **7 tot 9 seconden: Configuratie-instelling 1:** Instellen aantal woonlagen. Druk op de touch-knop totdat de status-led blauw brandt en de Auto /Auto nachtstand knippert. Door de touch-knop kort aan te raken:
 - keuze 1: Eén woonlaag.
 - keuze 2: Meerdere woonlagen (standaard).

Bevestig uw keuze door de touch-knop 5 sec. in te drukken tot de status-led blauw knippert.

- **9 tot 11 seconden: Configuratie-instelling 2:** Instellen tijdsduur maximaalstand van de ventilatie-unit. Druk op de touch-knop totdat de status-led blauw brandt, de Auto / Auto nachtstand groen brandt en Laagstand knippert. Door de touch-knop kort aan te raken:
 - keuze 1: geen limiet.
 - keuze 2: 3 uur.
 - keuze 3: 6 uur.
 - keuze 4: 12 uur. (standaard)

Bevestig uw keuze door de touch-knop 5 sec. in te drukken tot de status-led blauw knippert.





- **11 tot 13 seconden: Configuratie-instelling 3:** Instellen tijdsduur overige ventilatiestanden. Druk op de touch-knop totdat de status-led blauw brandt, de Auto / Auto nachtstand en de Laagstand groen branden en de Middenstand knippert. Door de touch-knop kort aan te raken:
 - keuze 1: 1 uur.
 - keuze 2: 6 uur.
 - keuze 3: 12 uur.
 - keuze 4: 24 uur.(standaard)

Configuratie-instelling	status-led					
aantal woonlagen*	Aan (blauw)	Knippert				
maximale tijdsduur hoogstand	Aan (blauw)	Aan	Knippert			
maximale tijdsduur niet automatisch	Aan (blauw)	Aan	Aan	Knippert		





* Bij installatie van het ventilatiesysteem in de woning moeten de CO₂-sensoren aangemeld worden. Daarnaast moet de configuratie **meerdere woonlagen** (grond gebonden woning) of de configuratie **één woonlaag** (niet grondgebonden woning) geselecteerd worden.





De gekozen instelling kan worden aangepast volgens onderstaande schema's.

Na iedere druk op de touch-knop verschijnt de volgende keuze. Bevestig uw keuze door de touch-knop ingedrukt te houden tot de status-led blauw knippert (na ongeveer vijf seconden).

Aantal woonlagen	status-led					
één woonlaag	Aan (blauw)		Aan			
meerdere woonlagen*	Aan (blauw)			Aan		

**standaard instelling*

Maximale tijdsduur hoogstand	status-led					
geen limiet	Aan (blauw)		Aan			
maximaal 3 uur	Aan (blauw)			Aan		
maximaal 6 uur	Aan (blauw)				Aan	
maximaal 12 uur *	Aan (blauw)					Aan

Maximale tijdsduur niet automatisch	status-led					
maximaal 1 uur	Aan (blauw)		Aan			
maximaal 6 uur	Aan (blauw)			Aan		
maximaal 12 uur	Aan (blauw)				Aan	
maximaal 24 uur *	Aan (blauw)					Aan

**standaard instelling*

5.3. Gebruikersinstellingen

Opmerking

De instellingsmodus, voor zowel de configuratie-instellingen als de gebruikersinstellingen, wordt pas toegankelijk als de sensor op de ventilatie-unit is aangemeld. Na het aanpassen en bevestigen van één van onderstaande instellingen herhaalt u de instellingsprocedure per gewenste instelling.

Tip

Bij gebruik van meerdere sensoren volstaat het instellen van één sensor (van dezelfde soort). De overige sensoren (van dezelfde soort) zullen de instellingen automatisch overnemen.

Om in de instellingsmodus van de gebruikersinstellingen te komen dient de sensor minimaal 2 minuten **niet** spanningsloos te zijn. Druk op de touch-knop tot de status-led blauw oplicht.

Druk daarna de touch-knop minimaal 5 seconden in, vervolgens kunt u deze loslaten na:

Bij het oranje knipperen van de status-led:

- **5-7 seconden: Verzenden van een reset van de vuilfilterindicatie.** Er wordt een reset-bericht gestuurd naar de ventilatie-unit.

Opmerking

Bij de keuze **reset vuil filter** wordt uw keuze direct uitgevoerd en eindigt het menu automatisch.

Na een geslaagde **reset vuil filter** volgt er een groen knipperende status terugkoppeling.

- **De leds AAN of UIT zetten.** De leds van de sensor kunnen permanent **AAN** of permanent **UIT** gezet worden.

De leds aanzetten wanneer de leds permanent **UIT** staan:

- a) Zorg er voor dat de sensor 2 minuten niet spanningsloos is geweest.
- b) Druk daarna kort eenmalig op de touchknop (activeren).
- c) Druk daarna nogmaals op de touchknop en houd deze ingedrukt (je gaat nu in het menu van de gebruikers instellingen).

- d) Laat de knop direct los op het moment dat de status-led groen knippert.
- e) De leds gaan nu permanent aan op de sensor.

De leds uitzetten wanneer de leds permanent **AAN** staan:

- a) Zorg er voor dat de sensor 2 minuten niet spanningsloos is geweest.
- b) Druk daarna kort eenmalig op de touchknop (activeren).
- c) Druk daarna nogmaals op de touchknop en houdt deze ingedrukt (je gaat nu in het menu van de gebruikers instellingen).
- d) Laat de knop los totdat de status-led groen knippert.
- e) De leds gaan nu permanent uit op de sensor.

Opmerking

Bij de keuze weergave leds wordt uw keuze direct uitgevoerd en eindigt het menu automatisch.

Opmerking

Het wijzigen naar de permanente weergave verhoogt het energieverbruik!

- **9 tot 11 seconden: Gebruikersinstelling 1:** Instellen begrenzing van de ventilatie. Druk op de touch-knop totdat de status-led blauw brandt en de timer knippert. Door de touch-knop kort aan te raken:
 - keuze 1: volgens Bouwbesluit.
 - keuze 2: begrenzing op maximaal 70%.

Bevestig uw keuze door de touch-knop 5 sec. in te drukken tot de status-led blauw knippert.





- **11 tot 13 seconden: Gebruikersinstelling 2:** Instellen aantal bewoners. Druk op de touch-knop totdat de status-led blauw brandt, de Hoogstand knippert en de timer groen brandt. Door de touch-knop kort aan te raken:
 - keuze 1: 1 persoon.
 - keuze 2: 2 personen.
 - keuze 3: meer dan 2 personen.





Bevestig uw keuze door de touch-knop 5 sec. in te drukken tot de status-led blauw knippert.

De gekozen instelling kan worden aangepast volgens onderstaande schema's.

Na iedere druk op de touch-knop verschijnt de volgende keuze. Bevestig uw keuze door de touch-knop 5 sec. ingedrukt te houden tot de status-led blauw knippert.

Gebruikersinstelling	status-led					
reset vuil filter	Aan (oranje)					
weergave leds	Knippert (groen)					
begrens max. ventilatie op basis van CO ₂	Aan (blauw)					Knippert
aantal bewoners	Aan (blauw)				Knippert	Aan

Begrens max. ventilatie op basis van CO ₂	status-led					
geen begrenzing (max 100%)*	Aan (blauw)		Aan			
begrenzing aan (max 70%)	Aan (blauw)			Aan		

Aantal bewoners	status-led					
1 bewoner*	Aan (blauw)		Aan			
2 bewoners	Aan (blauw)			Aan		
meer dan 2 bewoners	Aan (blauw)				Aan	

*standaard instelling

6. Inspectie & Onderhoud

De CO₂-sensor heeft in principe weinig onderhoud. Het is raadzaam de sensor eens per jaar visueel te controleren op juiste bevestiging en vervuiling. Indien nodig kan de kunststof buitenzijde met een stofdoek of licht vochtige doek worden gereinigd.

Let op!

De sensor kan altijd gereset worden door de spanning er af te halen door hem vanaf de onderkant naar voren te kantelen, 15 seconden te wachten en de spanning er weer op te zetten.

Let op!

Een rode status-led betekent dat de sensor een storing heeft; bij een oranje status-led functioneert het ventilatiesysteem niet naar behoren. In beide situaties dient dit door een erkende installateur te worden opgelost.

7. Status en Storingen

Status	
a) De statusled brandt Groen.	<ul style="list-style-type: none">• De sensor functioneert correct.
b) De statusled knippert Oranje.	<ul style="list-style-type: none">• Filter van de ventilatie-unit schoonmaken of vervangen.

Storing	
Oorzaak	Oplossing
a) De statusled brandt Oranje. CO ₂ -concentratie is hoger dan 2000 ppm.	<ul style="list-style-type: none">• Verlaag de CO₂-concentratie. Zet bv. tijdelijk een raam open.
b) De statusled knippert herhaaldelijk kort 1x Rood. De sensor heeft een storing.	<ul style="list-style-type: none">• Verhelp de storing.• Vervang de sensor.
c) De statusled knippert herhaaldelijk kort 2x Rood. Storing in de RF-communicatie.	<ul style="list-style-type: none">• Hang de sensor op een andere plaats.• Plaats een RF-repeater.
d) De statusled knippert herhaaldelijk kort 3x Rood. Storing van de ventilatie-unit.	<ul style="list-style-type: none">• Verhelp de storing in de ventilatie-unit. Raadpleeg de documentatie van de ventilatie-unit.
e) De statusled brandt continu Rood. De sensor is niet aangemeld.	<ul style="list-style-type: none">• Meld de sensor correct aan.

8. Garantie

Voor alle Itho Daalderop producten geldt een standaard fabrieksgarantie van twee jaar. Binnen deze termijn wordt het product of de onderdelen daarvan kosteloos gerepareerd of vervangen.

Bepalingen en uitsluitingen zijn opgenomen in onze garantievoorwaarden.

Zie de pagina van het product op onze website voor de volledige garantievoorwaarden en/of aanvullende garantietermijnen of voorwaarden.

Indien er problemen zijn met de werking van ons product, adviseren wij de consument eerst de handleiding te raadplegen. Indien de problemen blijven bestaan, neem dan contact op met de installateur die het product geïnstalleerd heeft of met de Itho Daalderop servicedienst. De contactgegevens vindt u aan het einde van de handleiding of op onze website.

9. Recyclen

Bij de vervaardiging van dit product is gebruik gemaakt van duurzame materialen. Dit product moet aan het eind van zijn levenscyclus op verantwoorde wijze worden afgevoerd. De overheid kan u hierover informatie verschaffen.

De verpakking van het product is recyclebaar. Deze materialen dient u op verantwoorde wijze en conform de overheidsbepalingen af te voeren.



Om op de verplichting tot gescheiden verwerking van batterijen en elektrische huishoudelijke apparatuur te wijzen, is op het product het symbool van een doorgekruiste vuilnisbak aangebracht. Dit betekent dat het product aan het einde van zijn levensduur niet bij het gewone huisvuil mag worden gevoegd. Het product moet naar een speciaal centrum voor gescheiden afvalinzameling van de gemeente worden gebracht of naar een verkooppunt dat deze service verschaft.

Het apart verwerken van batterijen en huishoudelijke apparaten voorkomt mogelijk negatieve gevolgen voor het milieu en de gezondheid die door een ongeschikte verwerking ontstaat. Het zorgt ervoor dat de materialen waaruit het apparaat bestaat, teruggewonnen kunnen worden om een aanmerkelijke besparing van energie en grondstoffen te verkrijgen.

10. Verklaringen

EG-verklaring van overeenstemming

Itho Daalderop Group BV

Postbus 7
4000 AA Tiel
Nederland

- RFT C02 230V: CO2-sensor, incl. geïntegreerde bediening, 230V

Richtlijnen	Geharmoniseerde Europese normen
Richtlijn 2011/65/EU (RoHS)	
Richtlijn 2014/53/EU (RED)	<ul style="list-style-type: none">- ETSI EN 300 220-1 V3.1.1:2017- ETSI EN 300 220-2 V3.2.1:2018- ETSI EN 301 489-1 V2.1.1:2017- ETSI EN 301 489-3 V2.1.1:2019- EN 60730-1:2016

Tiel, 1 november 2020.

CE



Coen Schut
Innovation Manager Ventilation

Nederland

Itho Daalderop
Admiraal de Ruyterstraat 2
3115 HB Schiedam

E idsupport@ithodaalderop.nl
I www.ithodaalderop.nl

*Raadpleeg uw installateur bij vragen.
Is de installateur niet bekend, kijk op
www.ithodaalderop.nl/dealerlocator.*